

ANDREA	PG 2
LUGANO	PG 4
MAX WILLIAM	PG 6
LUISA	PG 8
STELVIO	PG 10
SAN DIEGO	PG 12
GIULIA	PG 14
MARIANNA	PG 16
ANGELA	PG 18
GIBLI	PG 20
TONALE	PG 22
VITTORIA	PG 24
GIGIA	PG 26
STEFANIA	PG 28
FABRIZIO	PG 30
CRISTINA	PG 32
CARLOS	PG 34
ORTENSIA	PG 36
MOIRA	PG 38
TULIPANO	PG 40
YARIS	PG 42



COMFORT AI MASSIMI LIVELLI

Il divano per chi mette sempre al primo posto il comfort: si reclinata a piacimento grazie a uno speciale meccanismo, disponibile sia in versione elettrica che manuale. Niente di meglio per chi ama trascorrere le sue serate guardando un buon film, alla ricerca della seduta perfetta.

Codice 37
Tre posti due relax

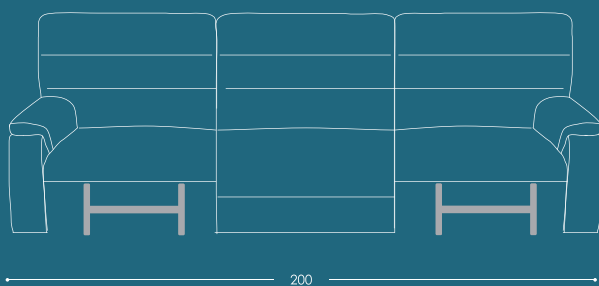

Codice 36
Poltrona relax

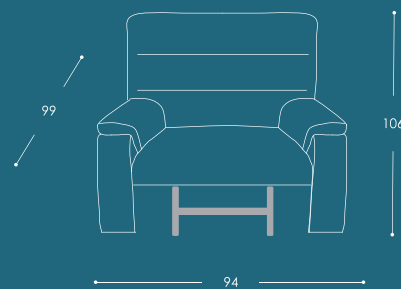

Codice 90
Tre posti small a due relax

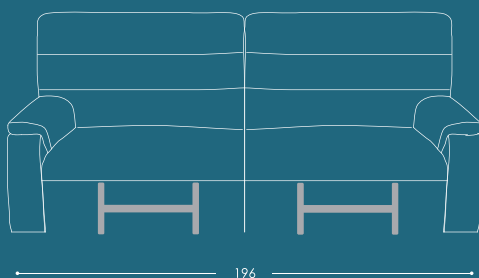

Codice 42
Due posti due relax

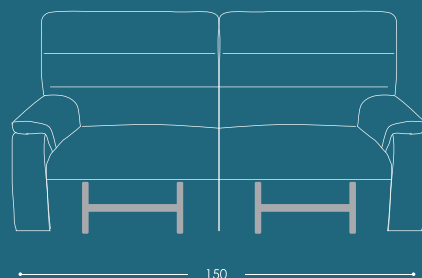



ANDREA



ANDREA

Struttura	Legno massello di abete e pannelli in masonite e multistrato
Sospensioni	Cinghie elastiche rinforzate di polipropilene e lattice naturale su spalla; molle a zigzag su seduta
Imbottitura della struttura	Poliuretano espanso indeformabile a densità differenziata
Cuscino sedile	Poliuretano espanso indeformabile in densità 3050 rivestito in morbida fibra Dacron
Cuscini Spalliera	Microfibra
Braccioli	Poliuretano espanso indeformabile in densità 2532 rivestito in morbida fibra Dacron
Optional	Disponibile bicolore come in foto
Info	Disponibile solo con relax elettrico



UN PIACERE QUOTIDIANO

La piacevolezza delle sue sedute, la comodità dello schienale, i morbidi braccioli: Lugano è un divano improntato al benessere di chi lo usa e la sua sobria eleganza gli consente di impreziosire con discrezione qualunque casa.

Codice 90
Tre posti small 2 relax

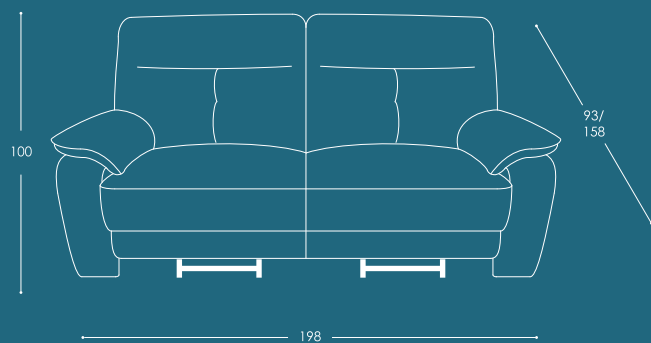

Codice 09
Tre posti small

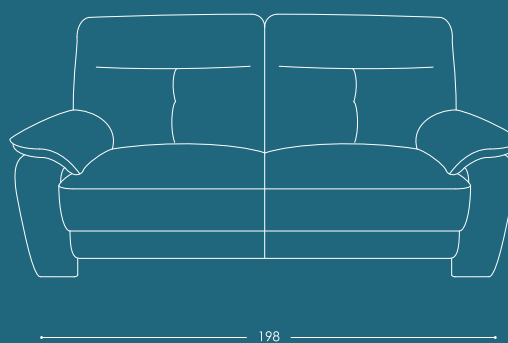

Codice 42
Due posti 2 relax

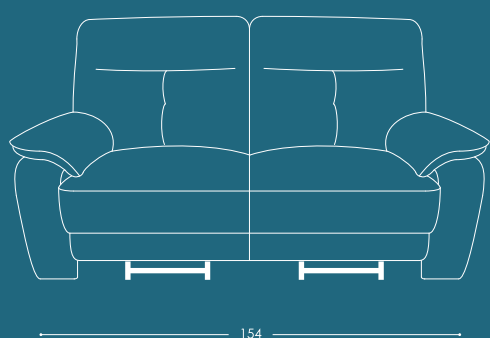

Codice 05
Due posti

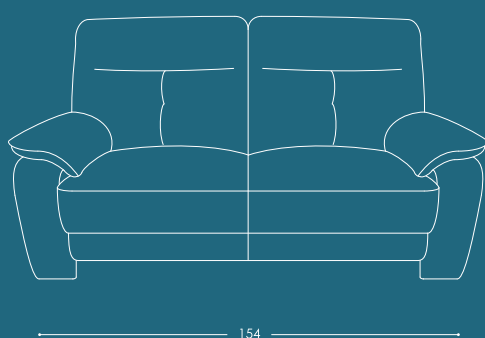

Codice 36
Poltrona relax



Codice 03
Poltrona





LUGANO



LUGANO

Struttura	Legno massello di abete e pannelli in masonite e multistrato
Sospensioni	Cinghie elastiche rinforzate di polipropilene e lattice naturale su spalla; molle a zigzag su seduta
Imbottitura della struttura	Poliuretano espanso indeformabile a densità differenziata
Cuscino sedile	Poliuretano espanso indeformabile in densità 2538 rivestito in morbida fibra Dacron
Cuscini Spalliera	Fibra Dacron
Braccioli	Fibra Dacron
Optional	Disponibile in bicolor



ESALTA IL TUO LIVING

Il divano angolare perfetto per esaltare tutta l'eleganza del tuo ambiente. I comodi poggiatesta e la praticità dei suoi tre posti letto lo rendono complemento perfetto per il tuo relax e quello di tutta la famiglia.

Codice 22sx/23dx
Tre Posti Letto Sezionale

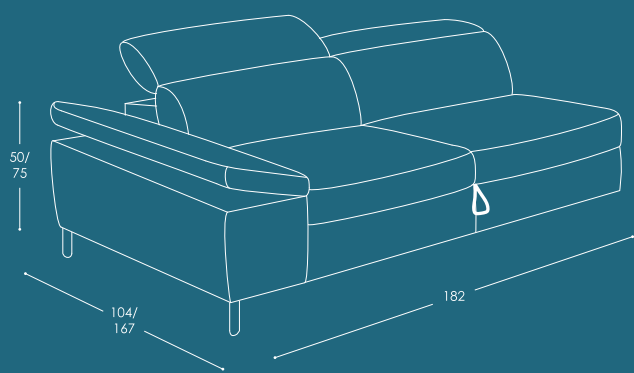

Codice 114sx/113dx
Angolo poltrona Terminale Contenitore

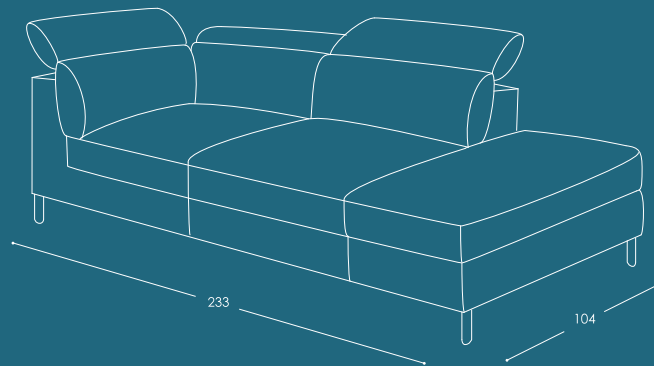

Codice 22sx + 113dx

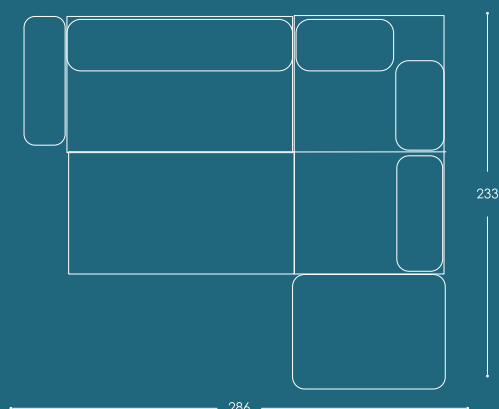



MAX WILLIAM



MAX WILLIAM

Struttura	Legno massello di abete e pannelli in masonite e multistrato.
Sospensioni	Cinghie elastiche rinforzate di polipropilene e lattice naturale su spalla; molle a zigzag su seduta
Imbottitura della struttura	Poliuretano espanso indeformabile a densità differenziata
Cuscino sedile	Poliuretano espanso indeformabile in densità rivestito in morbida fibra Dacron
Cuscini Spalliera	Poliuretano espanso indeformabile in densità rivestito in morbida fibra Dacron
Braccioli	Poliuretano espanso indeformabile in densità rivestito in morbida fibra Dacron
Piede in metallo	h 12 cm
Optional	Disponibile bicolor



IL TUO GRANDE ANGOLO DI DESIGN

Una raffinata soluzione per chi desidera un divano angolare dal grande design, che allo stesso tempo possa trasformarsi in un letto a più piazze. Comodità, utilità e bellezza sono qui espresse ai massimi livelli.

Codice 08
Tre posti Letto

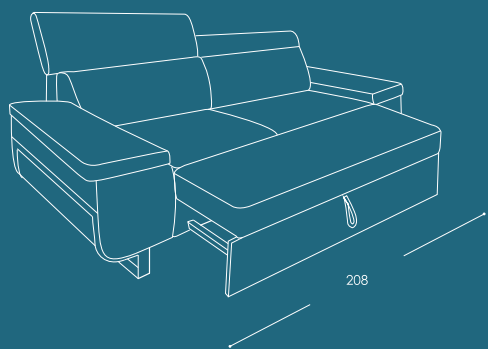

Codice 22sx/23dx
Tre posti letto sezionale

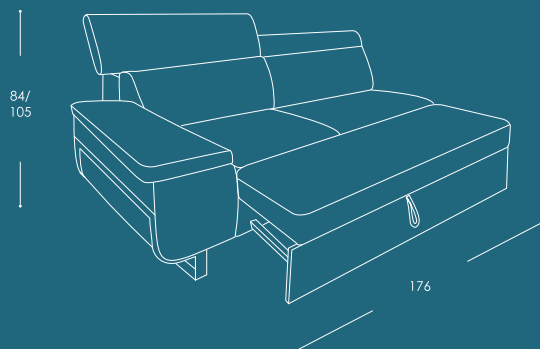

Codice 114sx/113dx
Angolo poltrona terminale contenitore

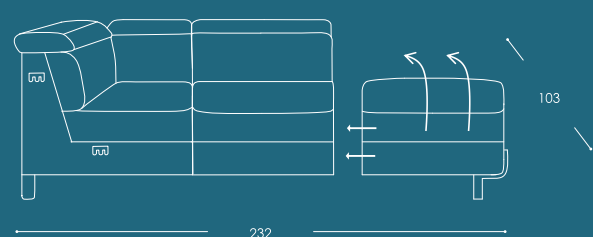

Codice 22sx + Codice 113dx

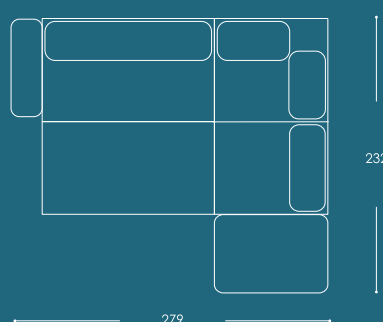



LUISA



LUISA

Struttura	Legno massello di abete e pannelli in masonite e multistrato.
Sospensioni	Cinghie elastiche rinforzate di polipropilene e lattice naturale su spalla; molle a zigzag su seduta
Imbottitura della struttura	Poliuretano espanso indeformabile a densità differenziata
Cuscino sedile	Poliuretano espanso indeformabile in densità 3050 rivestito in morbida fibra Dacron
Cuscini Spalliera	Poliuretano espanso indeformabile in densità 1825 rivestito in morbida fibra Dacron
Braccioli	Poliuretano espanso indeformabile in densità 3050 rivestito in morbida fibra Dacron
Piede in metallo	h 12 cm



COMODITÀ IN POCO SPAZIO

Un loveseat romanticissimo dal minimo ingombro, capace di trasformarsi con un solo gesto in un comodissimo letto. La soluzione ideale per chi ama l'eleganza ma desidera anche la massima praticità.

Codice 08
Tre posti letto

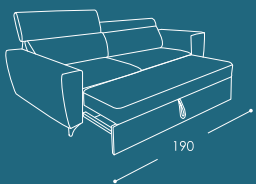

Codice 04
Due posti letto

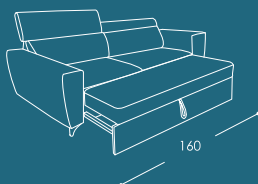

Codice 22sx/23dx
Tre posti letto sezionale

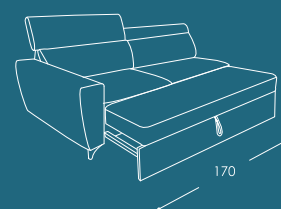

Codice 58sx/59dx
Angolo poltrona terminale

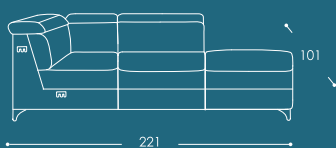

Codice 48sx/49dx
Chaise longue

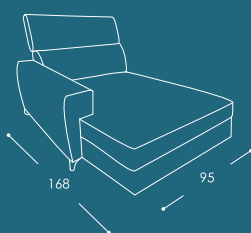

Codice 22 sx + 59 dx

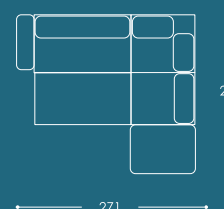

Codice 22 sx + 49 dx

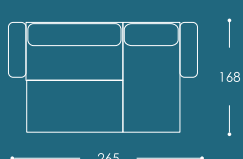

Codice 64
Large Sofa



Codice 05
Loveseat

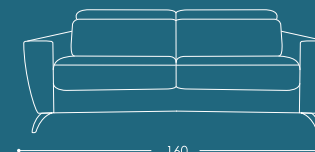



STELVIO



STELVIO

Struttura	Legno massello di abete e pannelli in masonite e multistrato
Sospensioni	Cinghie elastiche rinforzate di polipropilene e lattice naturale su spalla; molle a zigzag su seduta
Imbottitura della struttura	Poliuretano espanso indeformabile a densità differenziata
Cuscino sedile	Poliuretano espanso indeformabile in densità 3040 rivestito in morbida fibra Dacron
Cuscini Spalliera	Poliuretano espanso indeformabile in densità 1812 rivestito in morbida fibra Dacron
Braccioli	Poliuretano espanso indeformabile in densità 3040 rivestito in morbida fibra Dacron
Piede in metallo	h 12 cm
Info	Il pouf non è contenitore



L'ELEGANZA SI ACCENDE DI COLORE

Aggiungi vivacità e stile al tuo salotto con questo modello estroso, capace di ravvivare qualsiasi ambiente. Le sedute ampie, i poggiatesta reclinabili e lo spazio contenitivo interno lo rendono un divano letto perfetto in ogni momento.

Codice 22sx/23dx
Tre Posti Letto Sezionale

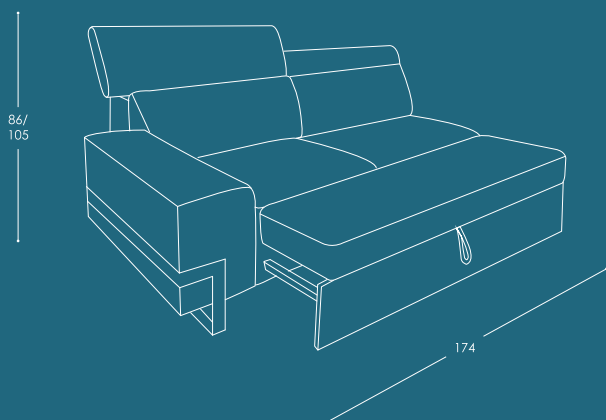

Codice 114sx/113dx
Angolo poltrona Terminale Contenitore

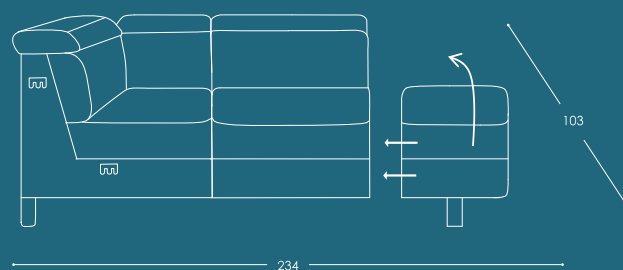

Codice 22sx + 113dx

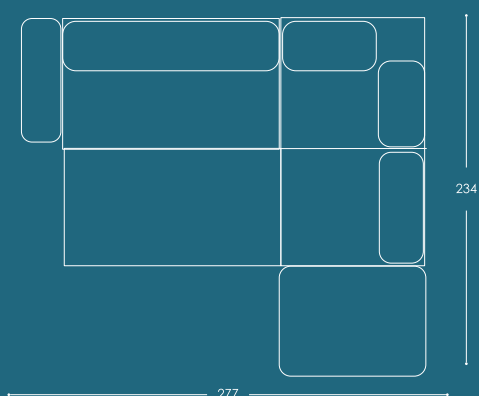



SAN DIEGO



SAN DIEGO

Struttura	Legno massello di abete e pannelli in masonite e multistrato
Sospensioni	Cinghie elastiche rinforzate di polipropilene e lattice naturale su spalla; molle a zigzag su seduta
Imbottitura della struttura	Poliuretano espanso indeformabile a densità differenziata
Cuscino sedile	Poliuretano espanso indeformabile in densità 3050 rivestito in morbida fibra Dacron
Cuscini Spalliera	Poliuretano espanso indeformabile in densità 1825 rivestito in morbida fibra Dacron
Braccioli	Poliuretano espanso indeformabile in densità 3050 rivestito in morbida fibra Dacron
Piede in metallo	h 12 cm



IL TUO MOMENTO DI SOFFICE COMODITÀ

Sarà molto difficile resistere al richiamo della sua invitante chaise longue. Un divano letto accogliente e soffice, in grado di conquistare il tuo salotto senza alcuno sforzo da parte tua: amore a prima seduta!

Codice 64
Tre posti

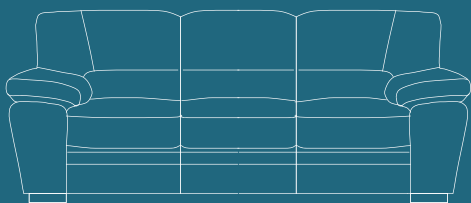

211

Codice 05
Due posti

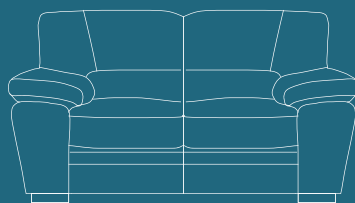

159

Codice 03
Poltrona

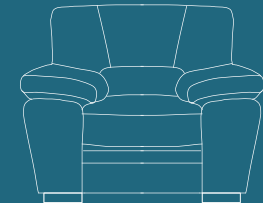

111

Codice 164sx/165dx
Tre posti letto small sezionale

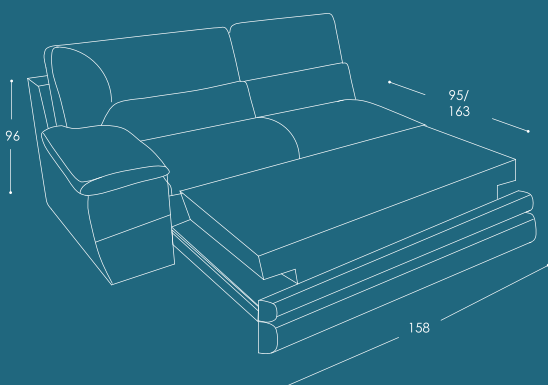

Codice 148sx/149dx
Maxi chaise longue

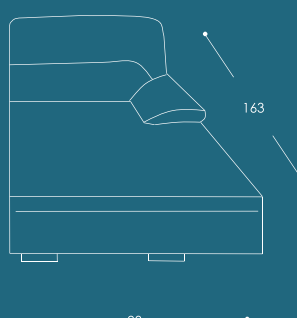

93



GIULIA



GIULIA

Struttura	Legno massello di abete e pannelli in masonite e multistrato
Sospensioni	Cinghie elastiche rinforzate di polipropilene e lattice naturale su spalla; molle a zigzag su seduta
Imbottitura della struttura	Poliuretano espanso indeformabile a densità differenziata
Cuscino sedile	Poliuretano espanso indeformabile in densità VITA (2538) rivestito con morbida fibra Dacron
Cuscini Spalliera	Morbida fibra Dacron
Braccioli	Trucioli di poliuretano
Piede in plastica	h 5 cm
Rivestimento	Ecopelle P.U. con stampa naturale + Mozart
Optional	Disponibile bicolor



UN FASCINO INTRAMONTABILE

Un divano che non smetterai mai di amare: il suo fascino vintage donerà al tuo salotto tutta la classe che cercavi. Sedute ultracomode, rivestite in morbida fibra e confortevoli in ogni situazione fanno del divano Marianna un indiscutibile evergreen.

Codice 09
Tre posti small

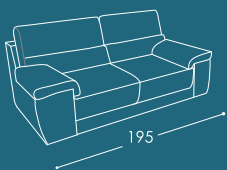

Codice 05
Due posti

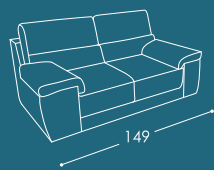

Codice 21
Tre posti letto small

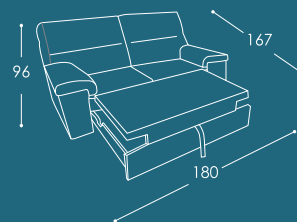

Codice 04
Due posti letto

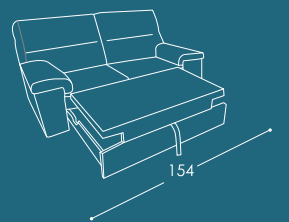

Codice 148sx/149dx
Maxi chaise longue

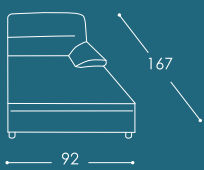

Codice 164sx/165dx
Tre posti letto small sezionale

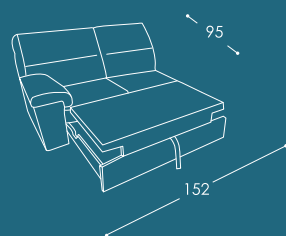

Codice 124sx/125dx
Due posti letto sezionale

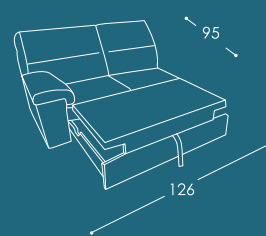

Codice 58sx/59dx
Angolo poltrona terminale

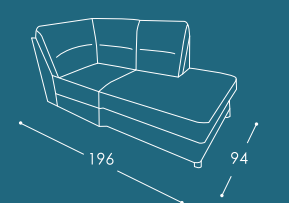

Codice 164sx + 149dx

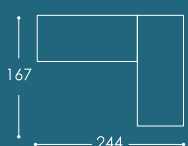

Codice 164sx + 59dx

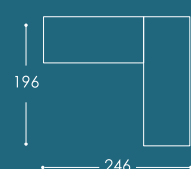



MARIANNA



MARIANNA

Struttura	Legno massello di abete e pannelli in masonite e multistrato
Sospensioni	Cinghie elastiche rinforzate di polipropilene e lattice naturale su spalla; molle a zigzag su seduta
Imbottitura della struttura	Poliuretano espanso indeformabile a densità differenziata
Cuscino sedile	Poliuretano espanso indeformabile in densità VITA 2538 rivestito in morbida fibra Dacron
Cuscini Spalliera	Morbida fibra Dacron
Braccioli	Poliuretano espanso indeformabile in densità VITA 1812 rivestito in morbida fibra Dacron
Piede in legno	h 5 cm
Info	La chaise longue non è contenitore
Optional	Disponibile bicolore come in foto



ALL'ESSENZA DELLO STILE

Un piccolo gioiello di comfort, in grado di esaltare il lato più intimo del tuo soggiorno. Il suo stile essenziale lo rende compatibile con qualsiasi stile di arredamento, al quale donerà fascino e discrezione.

Codice 64
Tre posti

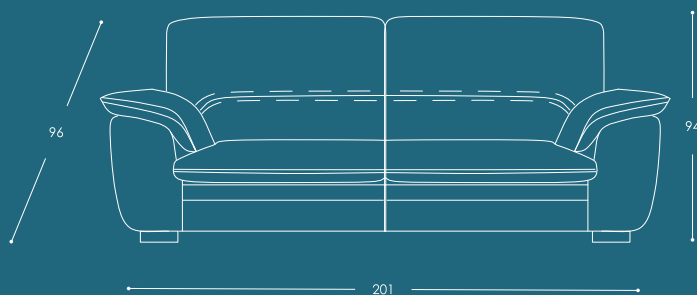

Codice 05
Due posti

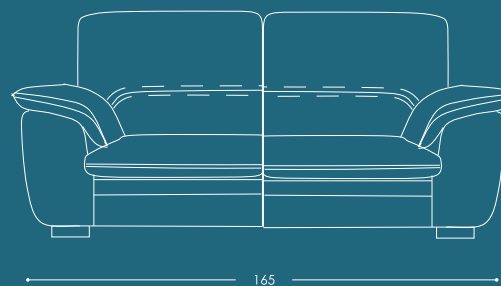

Codice 03
Poltrona

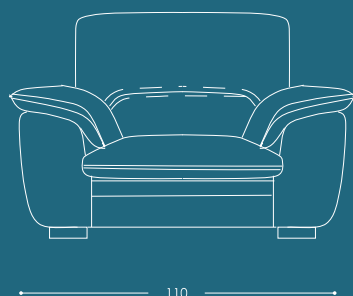



ANGELA



ANGELA

Struttura	Legno massello di abete e pannelli in masonite e multistrato
Sospensioni	Cinghie elastiche rinforzate di polipropilene e lattice naturale su spalla; molle a zigzag su seduta
Imbottitura della struttura	Poliuretano espanso indeformabile a densità differenziata
Cuscino sedile	Poliuretano espanso indeformabile a densità differenziata con rivestimento in morbida fibra Dacron
Cuscini Spalliera	Morbida fibra Dacron
Braccioli	Trucoli di poliuretano rivestito in morbida fibra Dacron
Piede in plastica	h 5 cm



RELAX SENZA COMPROMESSI

Un divano ideale per vivere ogni momento della tua giornata, da solo o in compagnia delle persone che ami. La sua chaise longue è un esplicito invito al relax e saprà diventare il tuo luogo del cuore ideale.

Codice 22sx/23dx
Tre Posti Letto Sezionale

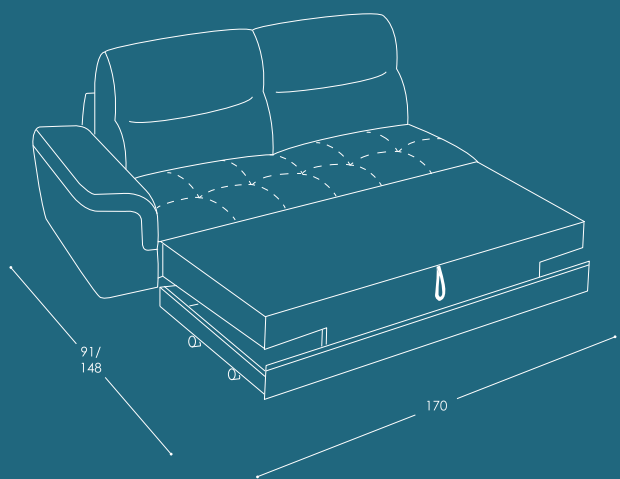

Codice 48sx/49dx
Chaise longue

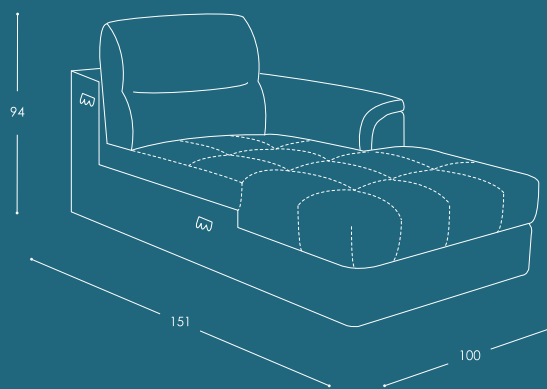

Codice 22sx + codice 49dx

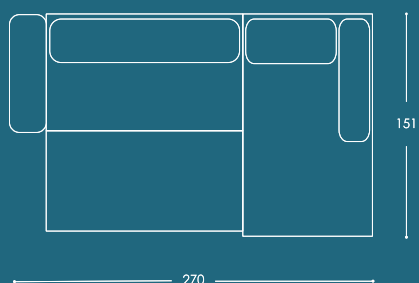



GHIBLI



GHIBLI

Struttura	Legno massello di abete e pannelli in masonite e multistrato
Sospensioni	Cinghie elastiche rinforzate di polipropilene e lattice naturale su spalla; molle a zigzag su seduta
Imbottitura della struttura	Poliuretano espanso indeformabile a densità differenziata
Cuscino sedile	Poliuretano espanso indeformabile in densità 2536 rivestito in morbida fibra Dacron
Cuscini Spalliera volanti	Microfibra
Braccioli	Poliuretano espanso indeformabile in densità 2536 rivestito in morbida fibra Dacron
Piede in plastica	h 5 cm
Info	La chaise longue non è contenitore



QUANDO SEDERSI È UNO SPETTACOLO

L'eleganza di questo modello è impareggiabile. Appena lo vedrai a casa tua capirai che la sua presenza non può passare inosservata: lasciati affascinare!

Codice 22sx/23dx
Large sofa bed 1 arm

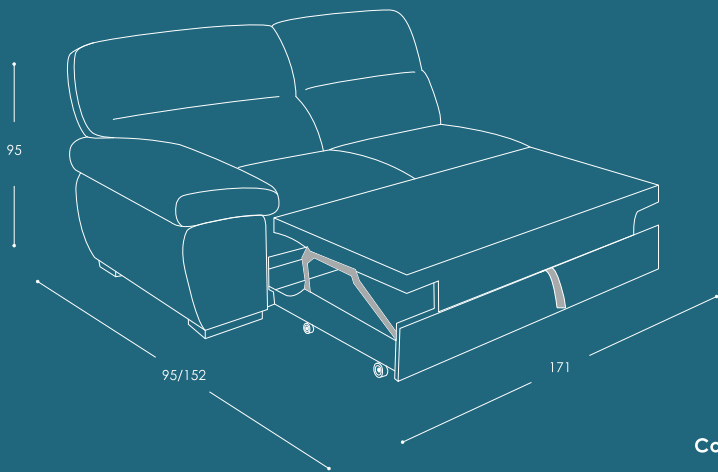

Codice 114sx/113dx
Corner and terminal chair

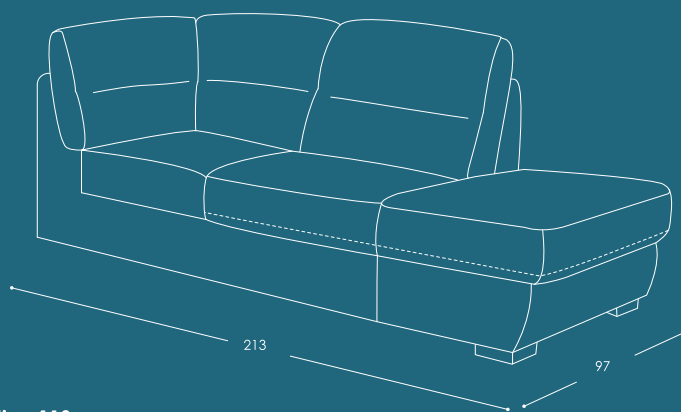

Codice 22 + Codice 113

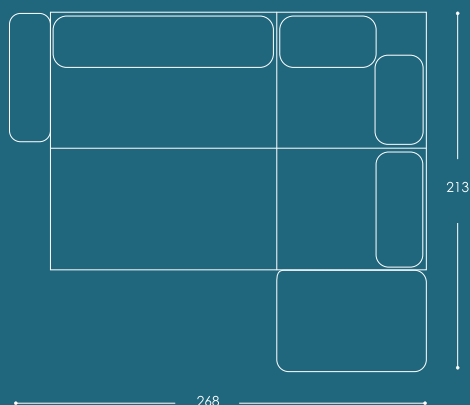



TONALE



TONALE

Struttura	Legno massello di abete e pannelli in masonite e multistrato
Sospensioni	Cinghie elastiche rinforzate di polipropilene e lattice naturale su spalla; molle a zigzag su seduta
Imbottitura della struttura	Poliuretano espanso indeformabile a densità differenziata
Cuscino sedile	Poliuretano espanso indeformabile in densità 2536 rivestito in morbida fibra Dacron
Cuscini Spalliera	Microfibra
Braccioli	Poliuretano espanso indeformabile in densità 1620 rivestito in morbida fibra Dacron
Piede	h 5 cm



LINEE MORBIDE E RAFFINATE

I tuoi momenti di tranquillità ora hanno finalmente trovato il complice perfetto. La sua morbida comodità, unita alla capacità di trasformarsi in letto, lo rendono un divano ideale in ogni situazione.

Codice 164sx/165dx
Tre Posti Letto Sezionale

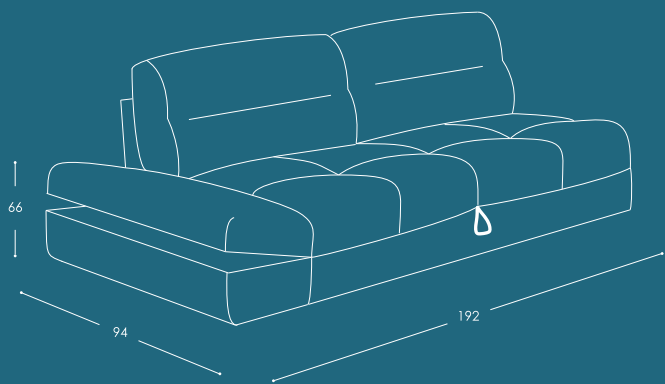

Codice 48sx/49dx
Chaise Longue

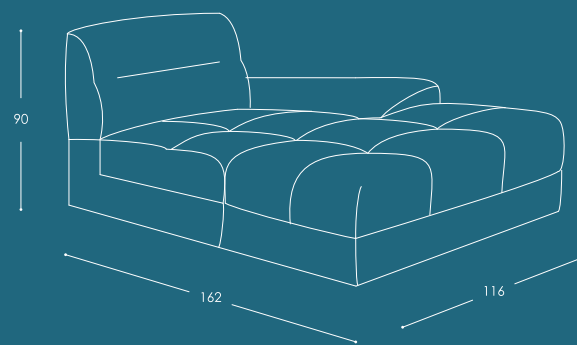

Codice 164sx + 49dx

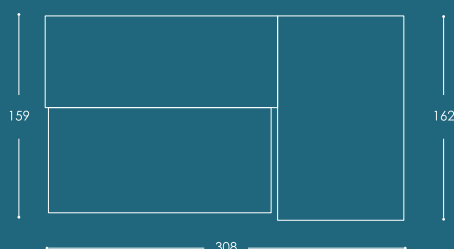



VITTORIA



VITTORIA

Struttura	Legno massello di abete e pannelli in masonite e multistrato
Sospensioni	Cinghie elastiche rinforzate di polipropilene e lattice naturale su spalla; molle a zigzag su seduta
Imbottitura della struttura	Poliuretano espanso indeformabile a densità differenziata
Cuscino sedile	Poliuretano espanso indeformabile in densità 3050 rivestito in morbida fibra Dacron
Cuscini Spalliera	Microfibra
Braccioli	Poliuretano espanso indeformabile in densità 3050 rivestito in morbida fibra Dacron
Piede in plastica	h 5 cm
Info	La chaise longue non è contenitore



UN DESIGN CHE COMUNICA SEDUZIONE

La sua spaziosissima profondità di seduta e l'imponente chaise longue rendono questo divano un grande protagonista del tuo salotto. Comodità ai massimi livelli, unita a un design di altissima qualità: il divano perfetto per chi non vuole compromessi.

Codice 22sx/23dx
Tre Posti Letto Sezionale

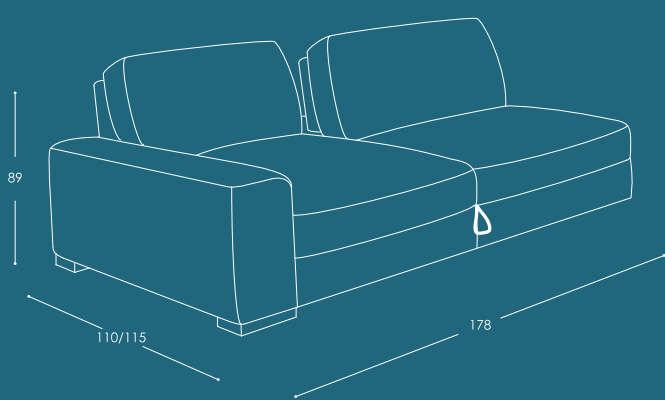

Codice 48sx/49dx
Chaise Longue

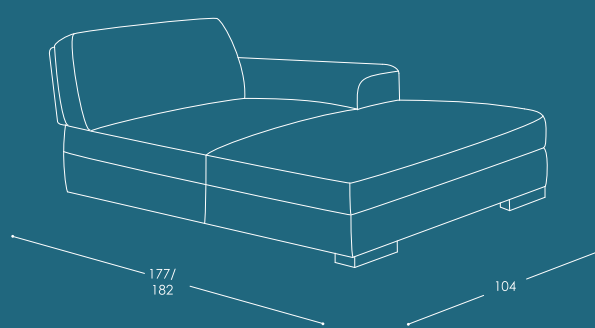

CR
Set di 3 cuscini



Codice 22sx+ Codice 49dx

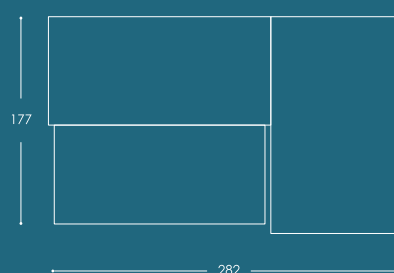

(venduti separatamente in set da tre o multipli)



GIGIA



GIGIA

Struttura	Legno massello di abete e pannelli in masonite e multistrato
Sospensioni	Cinghie elastiche rinforzate di polipropilene e lattice naturale su spalla; molle a zigzag su seduta
Imbottitura della struttura	Poliuretano espanso indeformabile a densità differenziata
Cuscino sedile	Poliuretano espanso indeformabile in densità 3050 rivestito in morbida fibra Dacron
Cuscini Spalliera	Poliuretano espanso indeformabile in densità 1825 rivestito in morbida fibra Dacron
Braccioli	Poliuretano espanso indeformabile in densità 1840 rivestito in morbida fibra Dacron
Piede in metallo	h 5 cm
Info	La chaise longue non è contenitore
Optional	Disponibili i 3 cuscini poggiatesta



LA MASSIMA ESPRESSIONE DEL COMFORT

Imponente, elegante, comodo. Un divano davvero per tutta la famiglia, capace di diventare spazio polifunzionale per ogni momento di rilassante convivialità nonché comodissimo letto per i tuoi ospiti.

Codice 22sx/23dx
Tre Posti Letto Sezionale

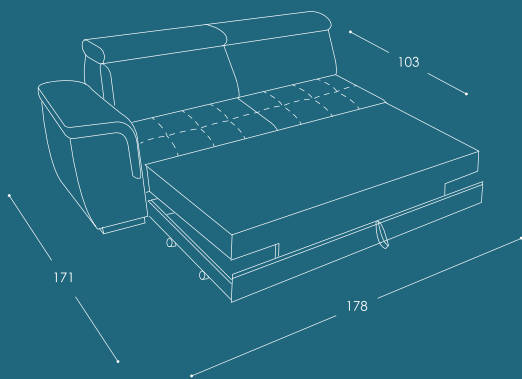

Codice 03
Tre Posti Letto

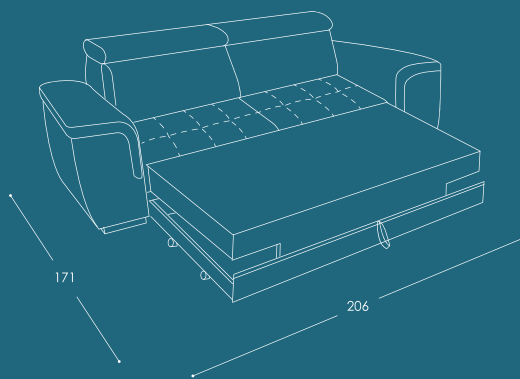

Codice 22sx + 135dx

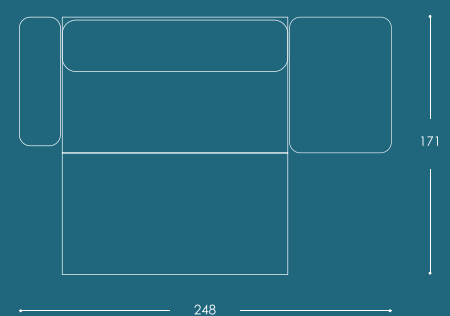

Codice 114sx/113dx
Angolo Poltrona terminale Contenitore

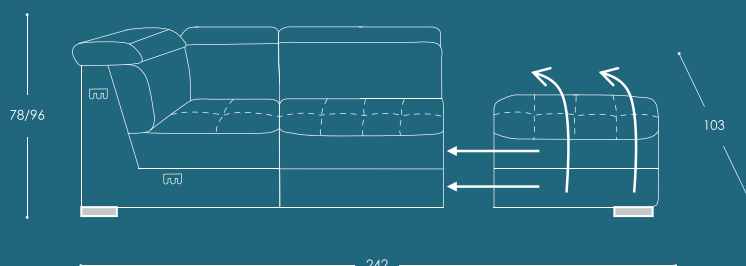

Codice 22sx + 113dx

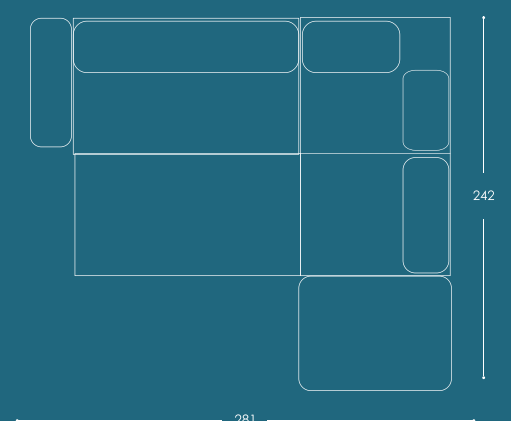



STEFANIA



STEFANIA

Struttura	Legno massello di abete e pannelli in masonite e multistrato
Sospensioni	Molle a zigzag su seduta
Imbottitura della struttura	Poliuretano espanso indeformabile a densità differenziata
Cuscino sedile	Poliuretano espanso indeformabile in densità VITA 3040 rivestito in morbida fibra Dacron
Cuscini Spalliera	Poliuretano espanso indeformabile in densità VITA 1812 rivestito in morbida fibra Dacron
Braccioli	Poliuretano espanso indeformabile in densità VITA 3040 rivestito in morbida fibra Dacron
Piedi in plastica	h 5 cm
Optional	Disponibile bicolore



UN SOGNO DI COMODA ELEGANZA

I colori delicati, le sedute accoglienti, i poggiatesta reclinabili, uniti al grande spazio contenitivo e al letto estraibile fanno di Fabrizio il re di ogni salotto classico o moderno. Un elemento di arredo polifunzionale del quale non potrai più fare a meno.

Codice 08
Tre posti letto

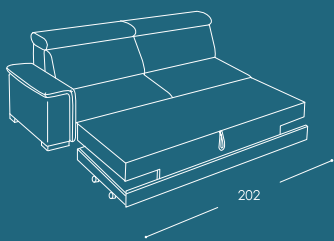

Codice 22sx/23dx
Tre posti letto sezionale

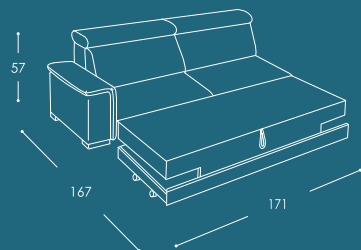

Codice 64
Tre posti

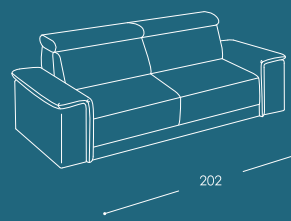

Codice 18sx/19dx
Tre posti selezionale

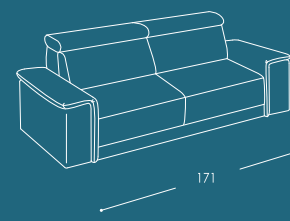

Codice 348sx/349dx
Chaise longue contenitore

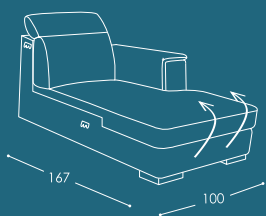

Codice 114sx/113dx
Angolo poltrona terminale contenitore

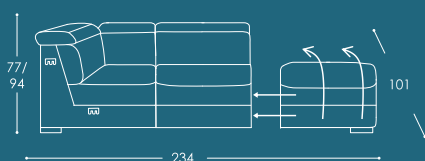

Codice 234sx/235dx
Angolo + poltrona un braccio

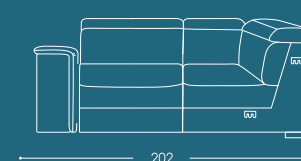

Codice 22 + Codice 349dx

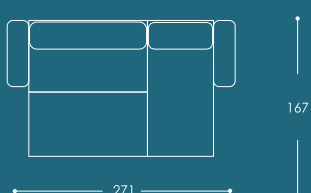

Codice 22 + Codice 113dx

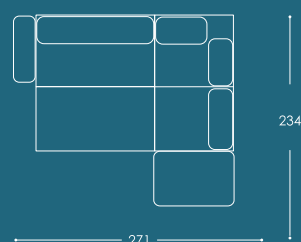

Codice 106sx/107dx
Poltrona maxi selezionale

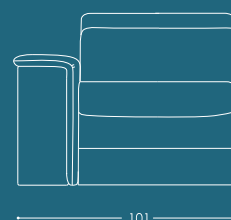

Codice 101
Poltrona maxi senza braccioli

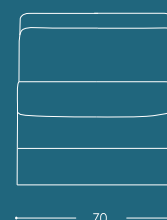



FABRIZIO



FABRIZIO

Struttura	Legno massello di abete e pannelli in masonite e multistrato
Sospensioni	Molle a zigzag su seduta
Imbottitura della struttura	Poliuretano espanso indeformabile a densità differenziata
Cuscino sedile	Poliuretano espanso indeformabile in densità rivestito in morbida fibra Dacron
Cuscini Spalliera	Poliuretano espanso indeformabile in densità rivestito in morbida fibra Dacron
Braccioli	Poliuretano espanso indeformabile in densità rivestito in morbida fibra Dacron
Piede	h 5 cm



UN INNO AL BENESSERE

Monumentale è proprio il termine giusto per definire il divano Cristina. Le sue ampie dimensioni lo rendono elemento di grande impatto, capace da solo di arredare un intero salotto. Perfetto per chi intende la casa come un luogo di convivialità, intrattenimento, relazione.

Codice 22sx/23dx
Tre posti letto sezionale

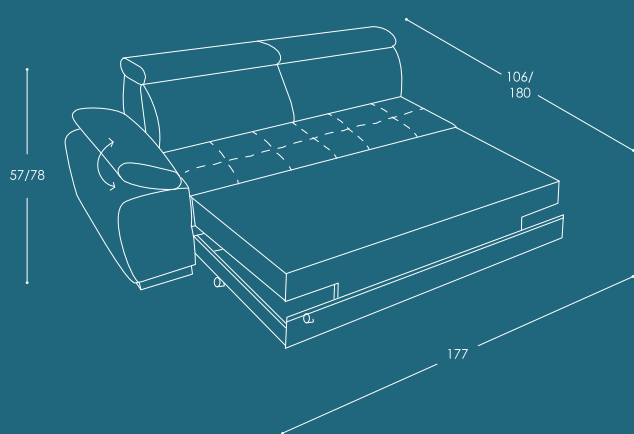

Codice 22sx + 113dx

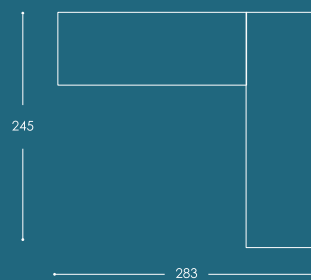

Codice 114sx/113dx
Angolo poltrona terminale contenitore

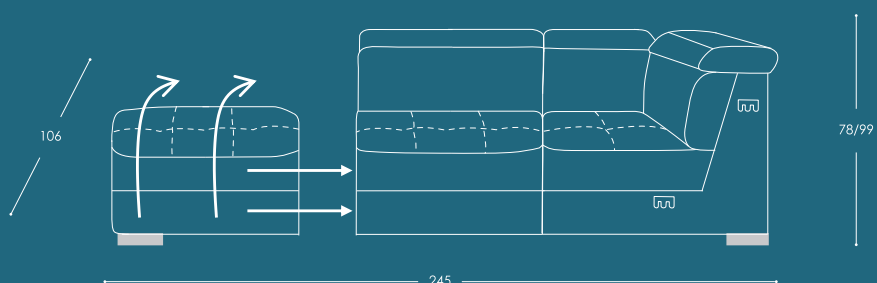



CRISTINA



CRISTINA

Struttura	Legno massello di abete e pannelli in masonite e multistrato
Sospensioni	Cinghie elastiche rinforzate di polipropilene e lattice naturale su spalla; molle a zigzag su seduta
Imbottitura della struttura	Poliuretano espanso indeformabile a densità differenziata
Cuscino sedile	Poliuretano espanso indeformabile in densità 3040 rivestito in morbida fibra Dacron
Cuscini Spalliera	Poliuretano espanso indeformabile in densità 1812 rivestito in morbida fibra Dacron
Braccioli	Poliuretano espanso indeformabile in densità 1812 rivestito in morbida fibra Dacron
Piede in plastica	h 5 cm
Optional	Disponibile in bicolore come in foto



IL TUO ANGOLO DI PARADISO

Un divano dalle infinite possibilità: le sue cinque sedute disponibili possono trasformarsi in un letto a tre piazze, e il suo ampio terminale diventa un contenitore incredibilmente capiente. Un valido alleato in ogni momento della giornata e per qualsiasi occasione.

Codice 22sx/23dx
Tre posti letto sezionale

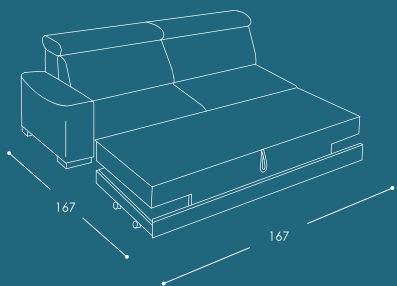

Codice 08
Tre posti letto

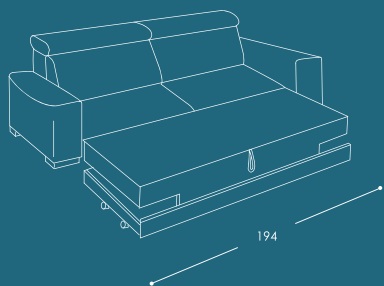

Codice 64
Tre posti

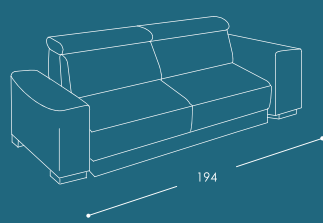

Codice 18sx/19dx
Tre posti sezionale

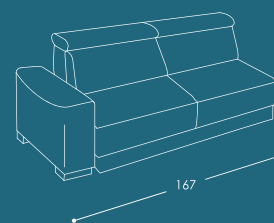

Codice 348sx/349dx
Chaise longue contenitore

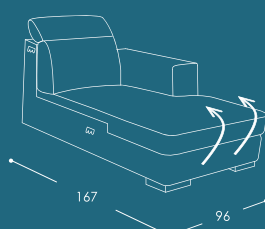

Codice 114sx/113dx
Angolo poltrona terminale contenitore

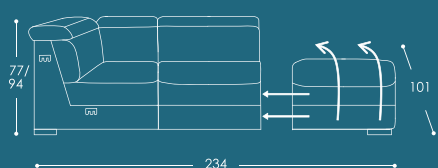

Codice 134sx/235dx
Angolo + poltrona

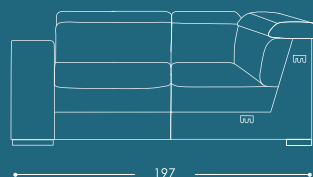

Codice 106sx/107dx
Poltrona maxi sezionale



Codice 101
Poltrona maxi senza braccioli



Codice 22 + Codice 349

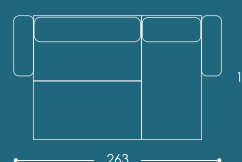

Codice 22 + Codice 113

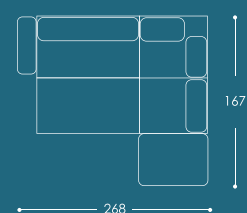



CARLOS



CARLOS

Struttura	Legno massello di abete e pannelli in masonite e multistrato
Sospensioni	Molle a zigzag su seduta
Imbottitura della struttura	Poliuretano espanso indeformabile a densità differenziata
Cuscino sedile	Poliuretano espanso indeformabile in densità rivestito in morbida fibra Dacron
Cuscini Spalliera	Poliuretano espanso indeformabile in densità rivestito in morbida fibra Dacron
Braccioli	Poliuretano espanso indeformabile in densità rivestito in morbida fibra Dacron
Piede	h 5 cm



IL SUO ECCEZIONALE COMFORT NASCONDE GRANDI SEGRETI

Per chi è alla ricerca di grande praticità senza voler rinunciare assolutamente a comodità e design, questo è il modello perfetto. Le sue ampie sedute sono ideali per riposarsi e guardare la tv, mentre i vani contenitori a scomparsa diventano un ausilio prezioso per riporre qualsiasi cosa.

Loaice u8
3 posti letto

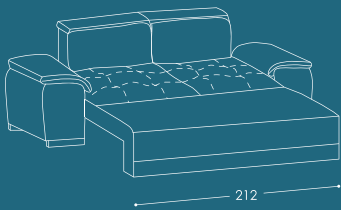

Loaice u4
2 posti letto

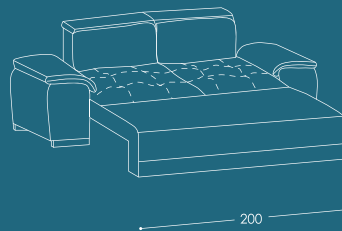

Loaice 64
3 posti

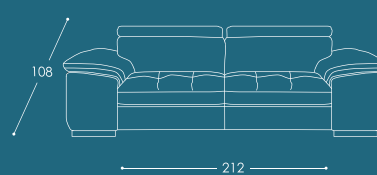

Loaice 64
3 posti

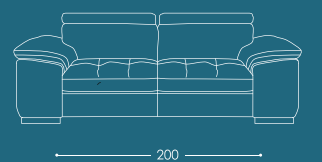

Code 114sx /113dx
Angolo poltrona terminale contenitore

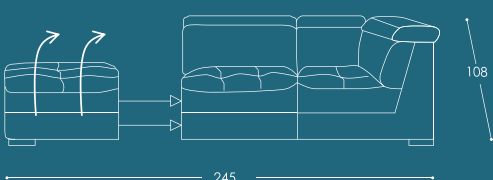

Cod 22sx/23dx
3 posti letto sezionale

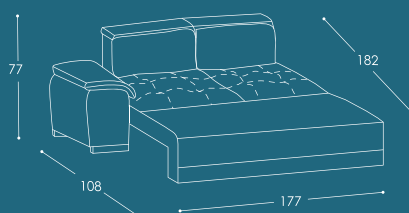

Cod 18sx/19dx
3 posti sezionale



Cod 48sx/19dx
Chaise

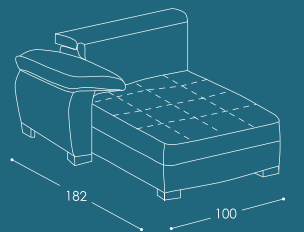

Code 22+49
Angolo poltrona terminale contenitore

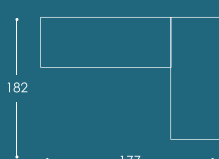

Code 22+49
Angolo poltrona terminale contenitore

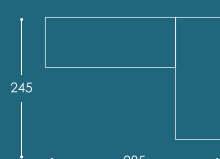



ORTENSIA



ORTENSIA

Struttura	Legno massello di abete e pannelli in masonite e multistrato
Sospensioni	Cinghie elastiche rinforzate di polipropilene e lattice naturale su spalla; molle a zigzag su seduta
Imbottitura della struttura	Poliuretano espanso indeformabile a densità differenziata
Cuscino sedile	Poliuretano espanso indeformabile in densità 3040 rivestito in morbida fibra Dacron
Cuscini Spalliera	Poliuretano espanso indeformabile in densità 1812 rivestito in morbida fibra Dacron.
Braccioli	Poliuretano espanso indeformabile in densità 1812 rivestito in morbida fibra Dacron
Piede	h 5 cm
Optional	Disponibile in bicolor



PER CHI AMA ACCENDERSI DI COLORI

Quando il massimo comfort riesce a coniugarsi perfettamente con uno stile moderno e colorato, adatto a case creative e raffinate. La sua presenza dona allegria, vitalità e stile all'ambiente, accendendolo di colore e di brio. Le ampie sedute e il morbido rivestimento in Dacron garantiscono un'esperienza di puro relax.

Codice 08
Tre posti letto

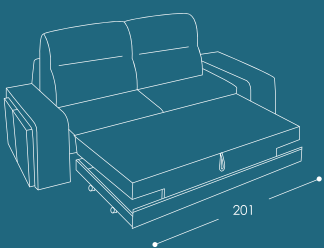

Codice 22sx/23dx
Tre posti letto sezionale

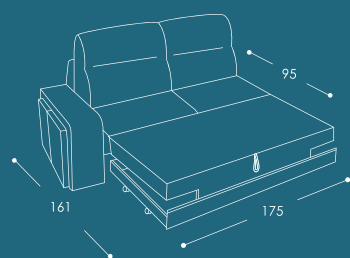

Codice 64
Tre posti

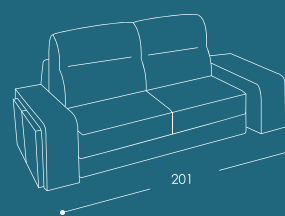

Codice 18sx/19dx
Tre posti letto sezionale

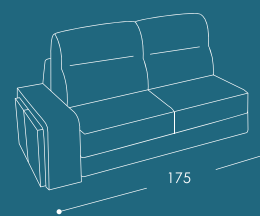

Codice 348sx/349dx
Chaise longue contenitore

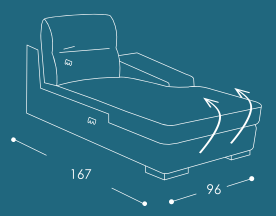

Codice 114sx/113dx
Angolo poltrona terminale

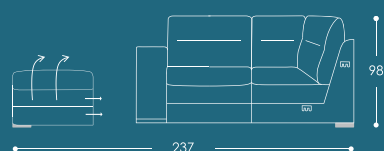

Codice 234sx/235dx
Angolo + poltrona un braccio

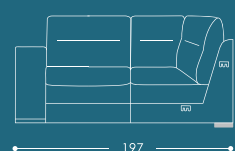

Codice 106sx/107dx
Angolo + poltrona un braccio



Codice 101
Poltrona maxi senza braccioli



Codice 22 + Codice 349

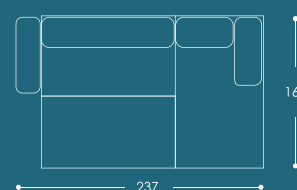

Codice 22 + Codice 113

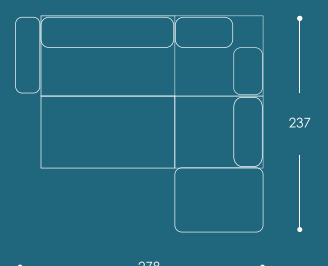



MOIRA



MOIRA

Struttura	Legno massello di abete e pannelli in masonite e multistrato
Sospensioni	Cinghie elastiche rinforzate di polipropilene e lattice naturale su spalla; molle a zigzag su seduta
Imbottitura della struttura	Poliuretano espanso indeformabile a densità differenziata
Cuscino sedile	Poliuretano espanso indeformabile in densità 3040 rivestito in morbida fibra Dacron
Cuscini Spalliera	Morbida fibra Dacron
Braccioli	Poliuretano espanso indeformabile in densità rivestito in morbida fibra Dacron
Piede	h 5 cm



TULIPANO RAPPRESENTA L'IDEA STESSA DEL RELAX

Dalle linee morbide e sinuose, è un angolo di pace per tutte quelle coppie o famiglie che cercano uno spazio confortevole dedicato allo stare insieme. In breve tempo diventerà il punto di ritrovo di casa tua, inseparabile compagno di ogni momento di svago.

Codice 22sx/23dx
Large Sofa bed 1 am

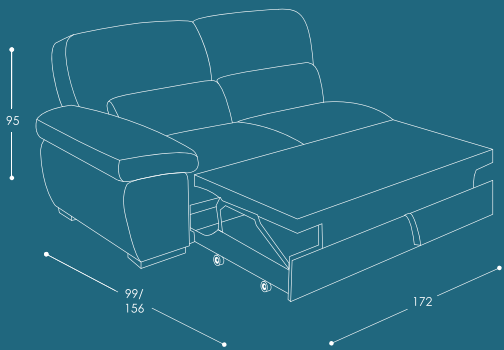

Codice 114sx/113dx
Corner and terminal chair

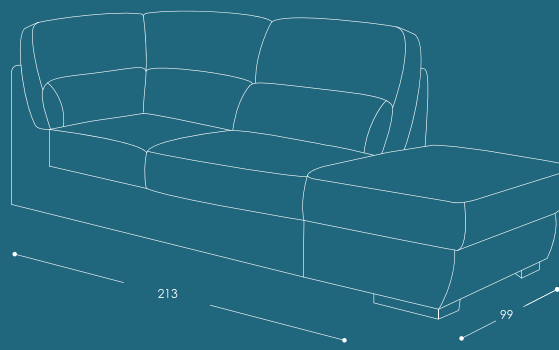

Codice 48sx/49dx
Chaise Longue

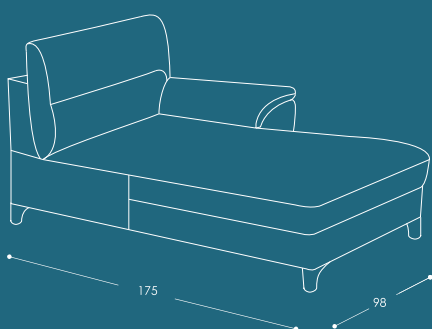

Codice 22 + Codice 113

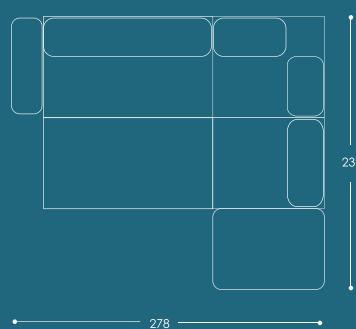

Codice 22 + Codice 49

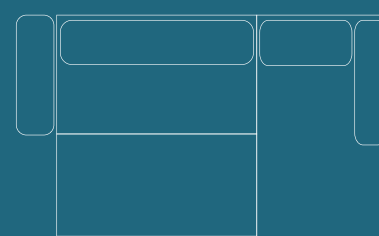



TULIPANO



TULIPANO

Struttura	Legno massello di abete e pannelli in masonite e multistrato
Sospensioni	Cinghie elastiche rinforzate di polipropilene e lattice naturale su spalla; molle a zigzag su seduta
Imbottitura della struttura	Poliuretano espanso indeformabile a densità differenziata
Cuscino sedile	Poliuretano espanso indeformabile in densità 2536 rivestito in morbida fibra Dacron
Cuscini Spalliera	Microfibra
Braccioli	Poliuretano espanso indeformabile in densità 1620 rivestito in morbida fibra Dacron
Piede	h 5 cm



UN VERO INNO ALLA COMODITÀ

Avvolgente, invitante, confortevole e familiare. Yaris riesce subito a conquistare tutti al primo sguardo. Un gioiello di comodità per i tuoi amici e la tua famiglia.

Codice 164sx/165dx
3 Posti Small Letto Sezionale

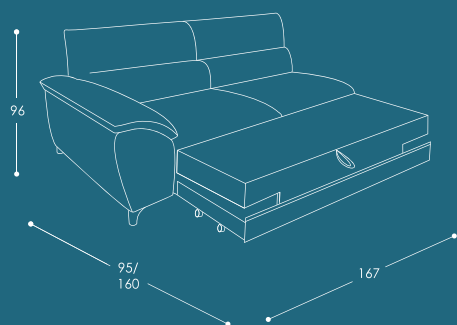

Codice 66sx/67dx
3 Posti Small Sezionale

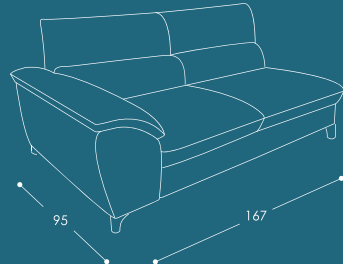

Codice 48/49
Chaise Longue

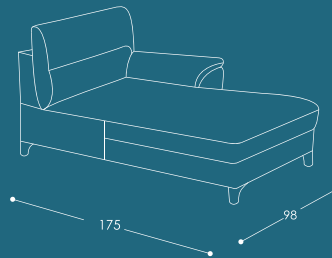

Codice 164sx/165dx
3 Posti Small Letto Sezionale

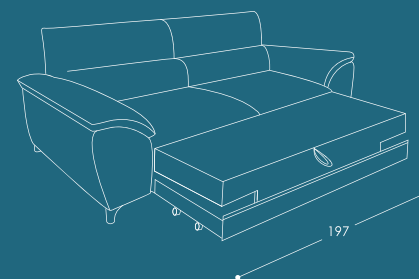

Codice 221
3 Posti Small senza Braccioli

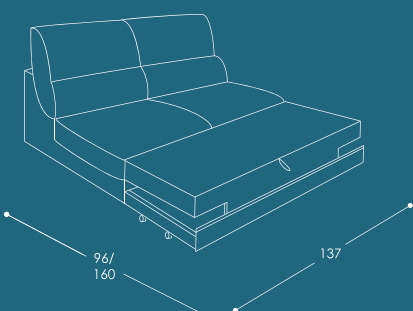

Codice 114sx/113dx
Angolo Poltrona Terminale Contenitore

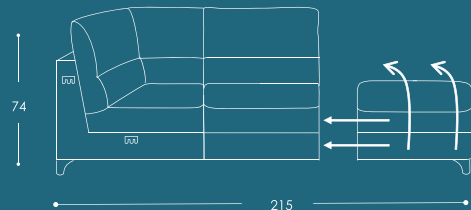

Codice 05
Due Posti

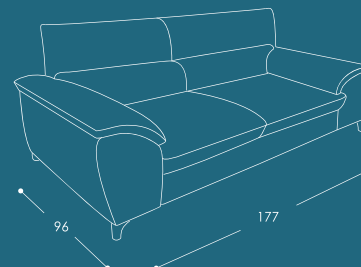

Codice 09
Tre Posti Small

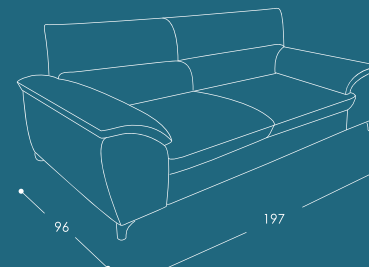



YARIS



YARIS

Struttura	Legno massello di abete e pannelli in masonite e multistrato
Sospensioni	Cinghie elastiche rinforzate di polipropilene e lattice naturale su spalla; molle a zigzag su seduta
Imbottitura della struttura	Poliuretano espanso indeformabile a densità differenziata
Cuscino sedile	Poliuretano espanso indeformabile in densità 2536 rivestito in morbida fibra Dacron
Cuscini Spalliera	Microfibra
Braccioli	Poliuretano espanso indeformabile in densità 1620 rivestito in morbida fibra Dacron
Piede	h 5 cm